

г. Москва, ул. Шоссейная д.90

ИП Аксютенко Евгений Витальевич

ИНН 650107436207



Парящая кровать

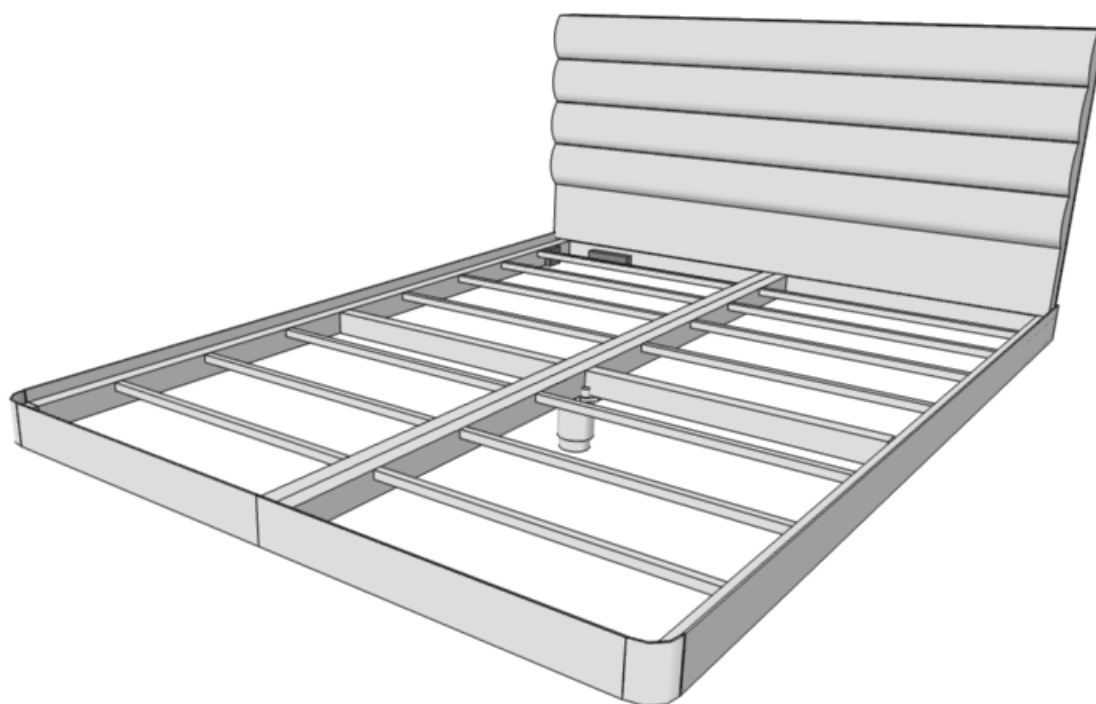

Комплектация :

Болт Б1

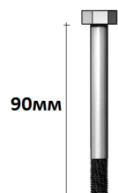

4 шт.

Ножка регулируемая



1 шт.

Анкер



4 шт.

Шайба



8 шт.



4 шт.



Пульт управления подсветкой

1 шт. (при выборе опции «подсветка»)



Светодиодная лента под размер кровати

Левая половина кровати

(С предустановленными блоками управления и проводом для подключения в розетку
при выборе опции «подсветка»)

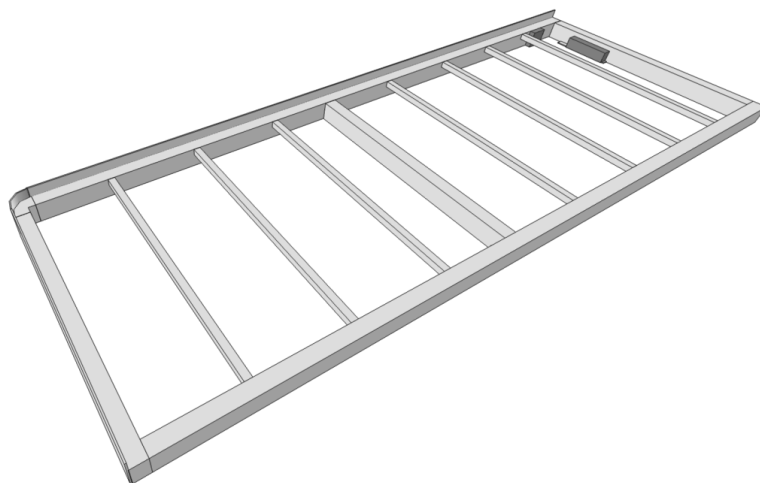

Правая половина кровати

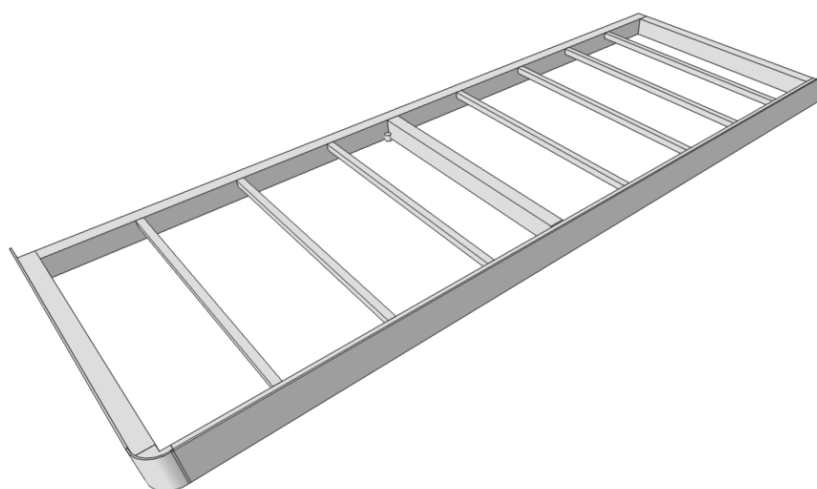

Изголовье с креплением (дизайн в зависимости от выбранной модели)

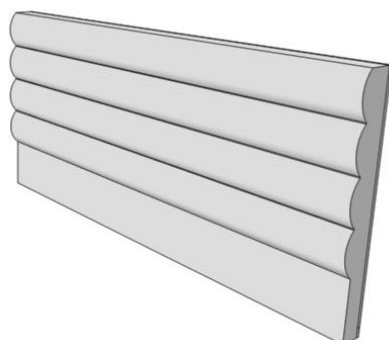

Характеристики

Кровать максимальной комплектации.

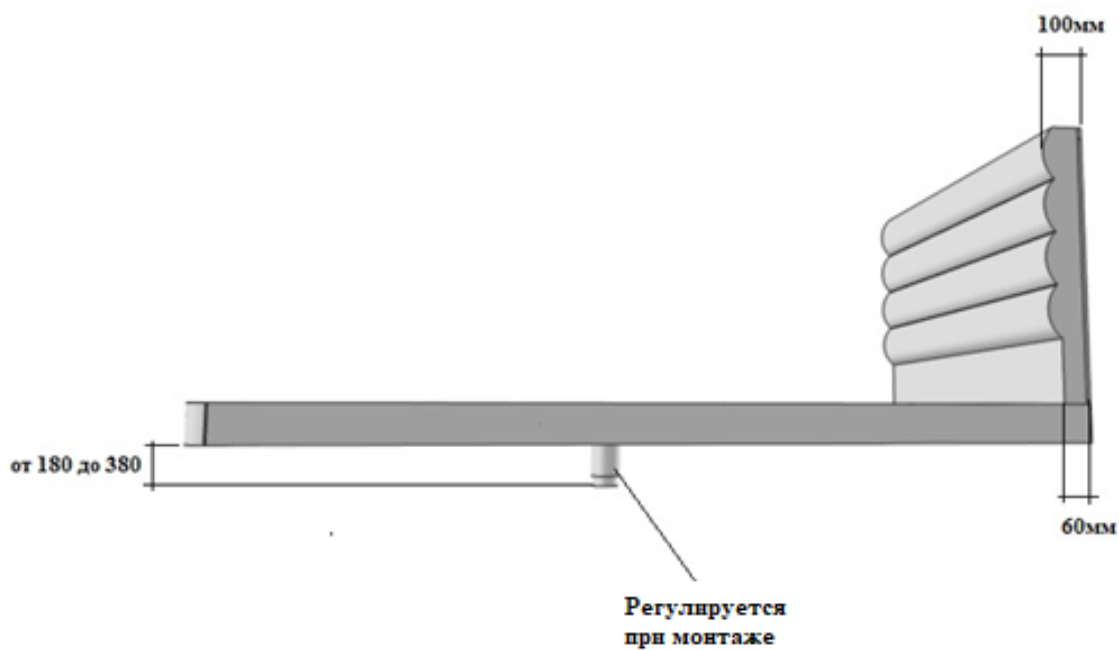
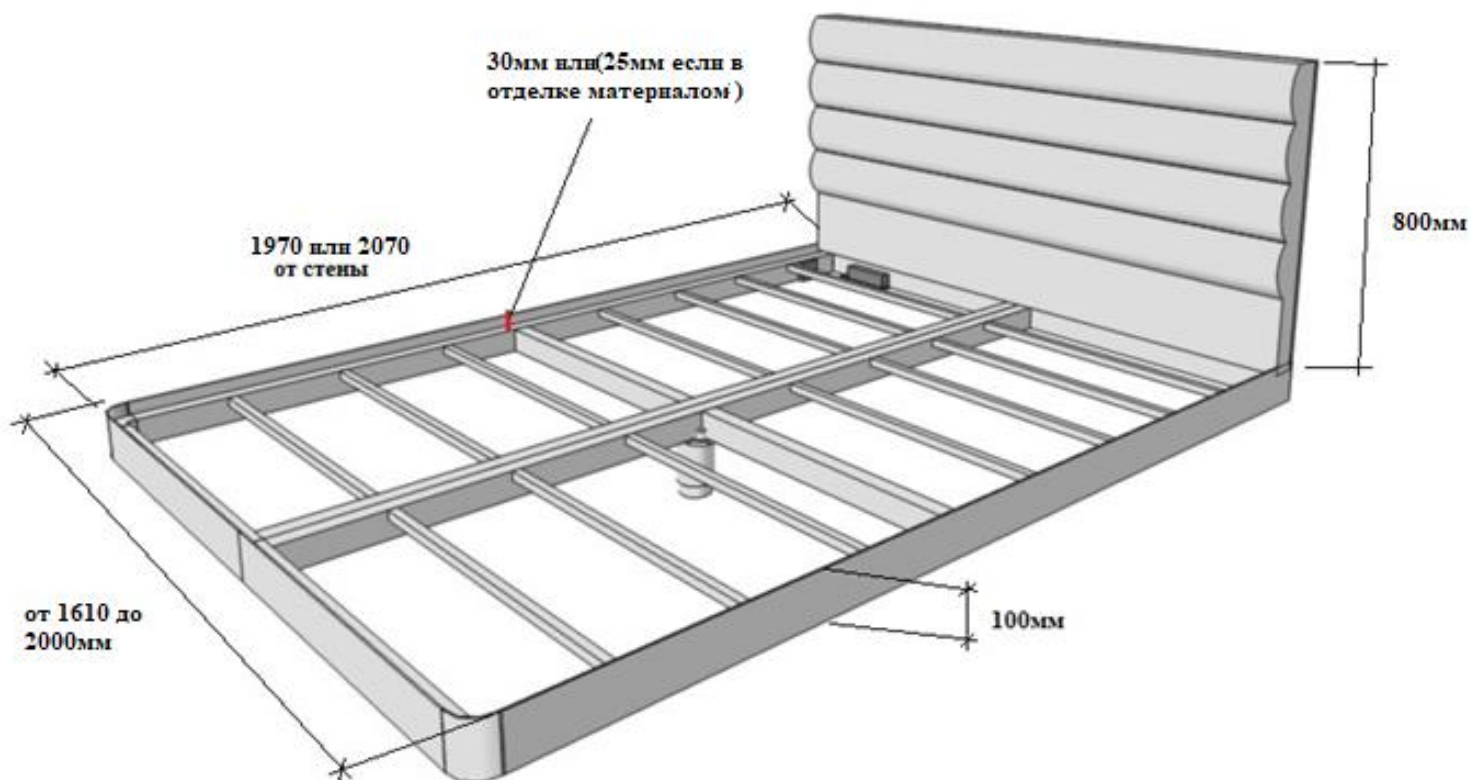

Сборка и монтаж

1. Соединить две половины кровати между собой и затянуть болтами через шайбы.

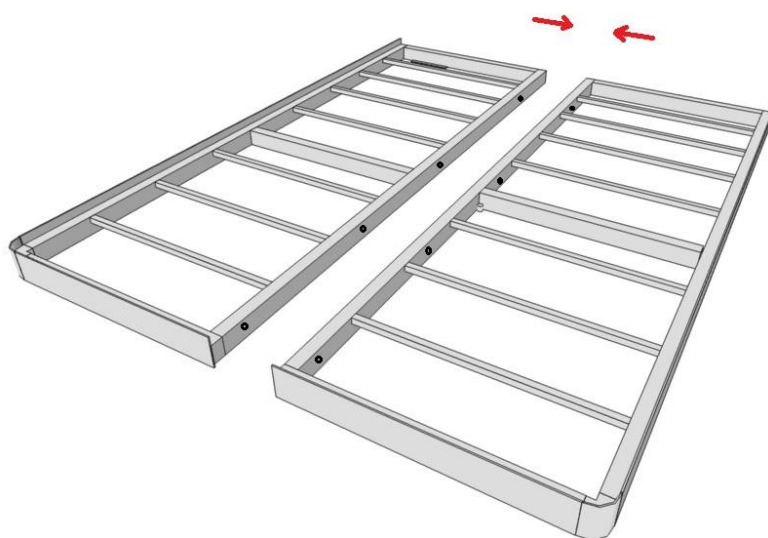

2. Закрутить ножку, выставив на необходимую высоту.

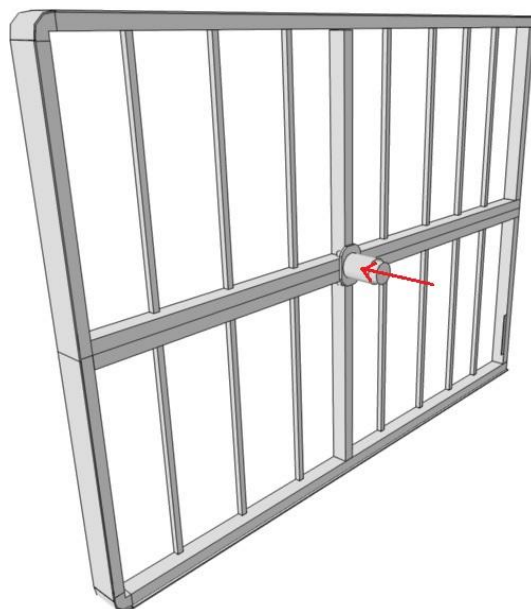

3. Обезжирить и приклеить ленту на внутреннюю сторону полосы

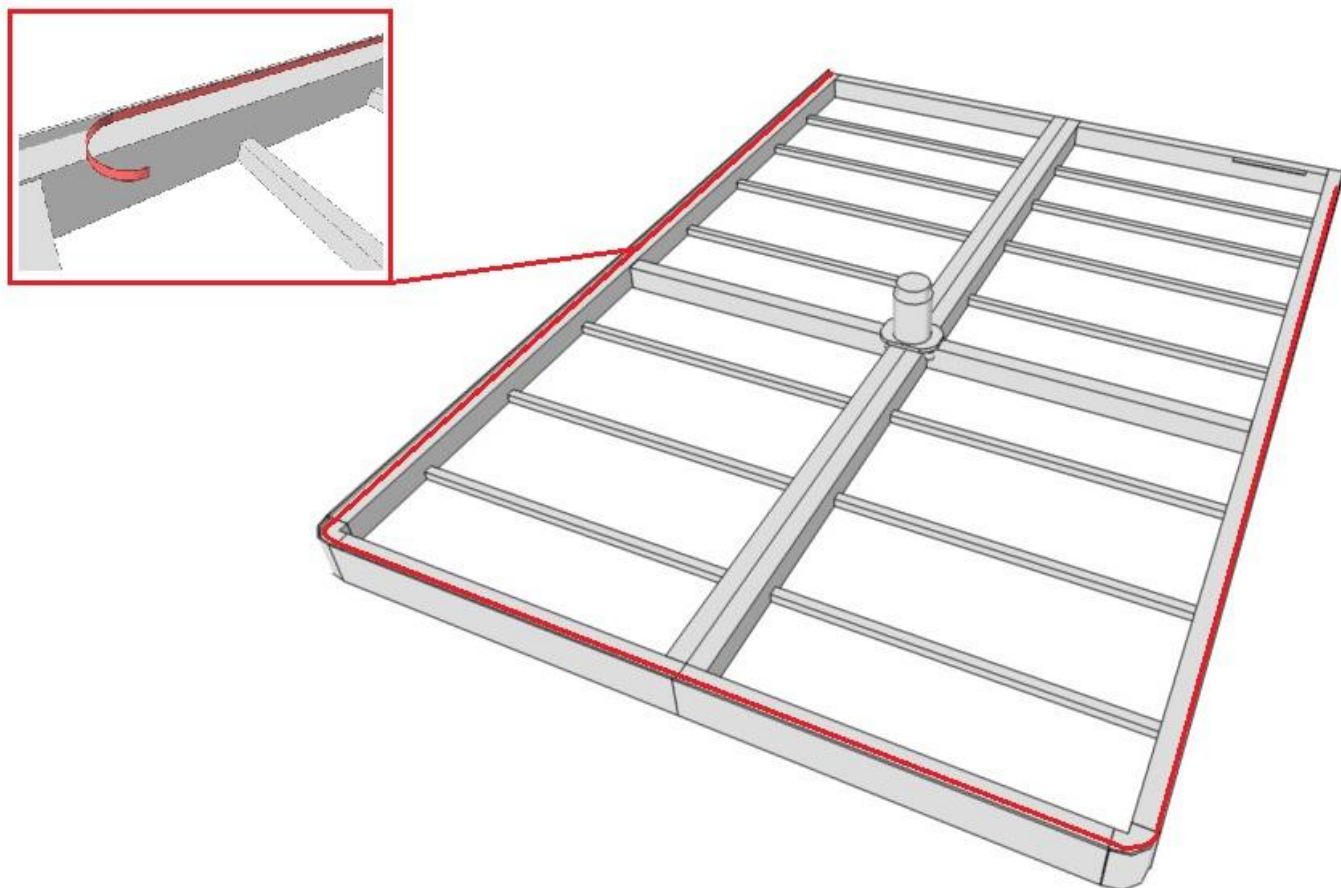

4. Подключить ленту к блоку управления.

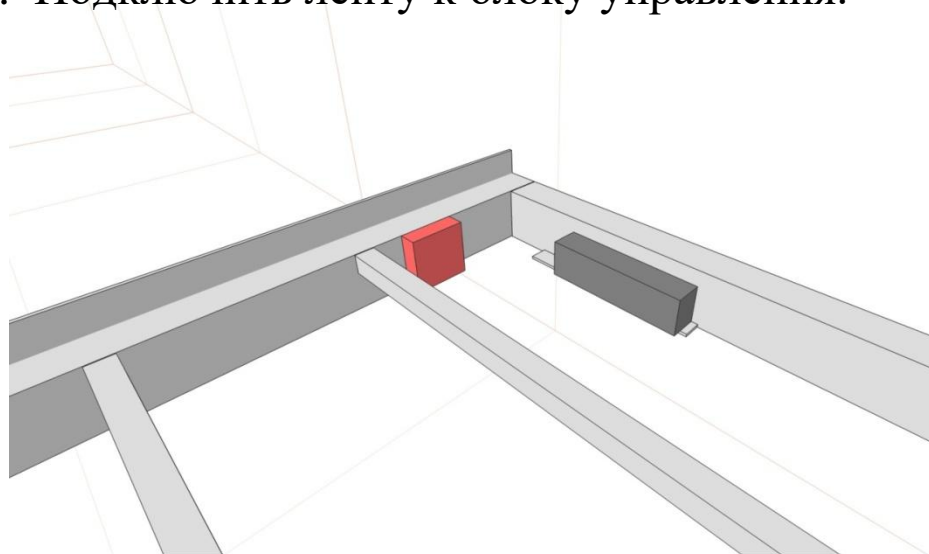

5. - Приставить кровать к месту установки,
- выставить по уровню,
- сделать отметки под отверстия на стене,
- пробурить отверстия и закрепить каркас к стене.

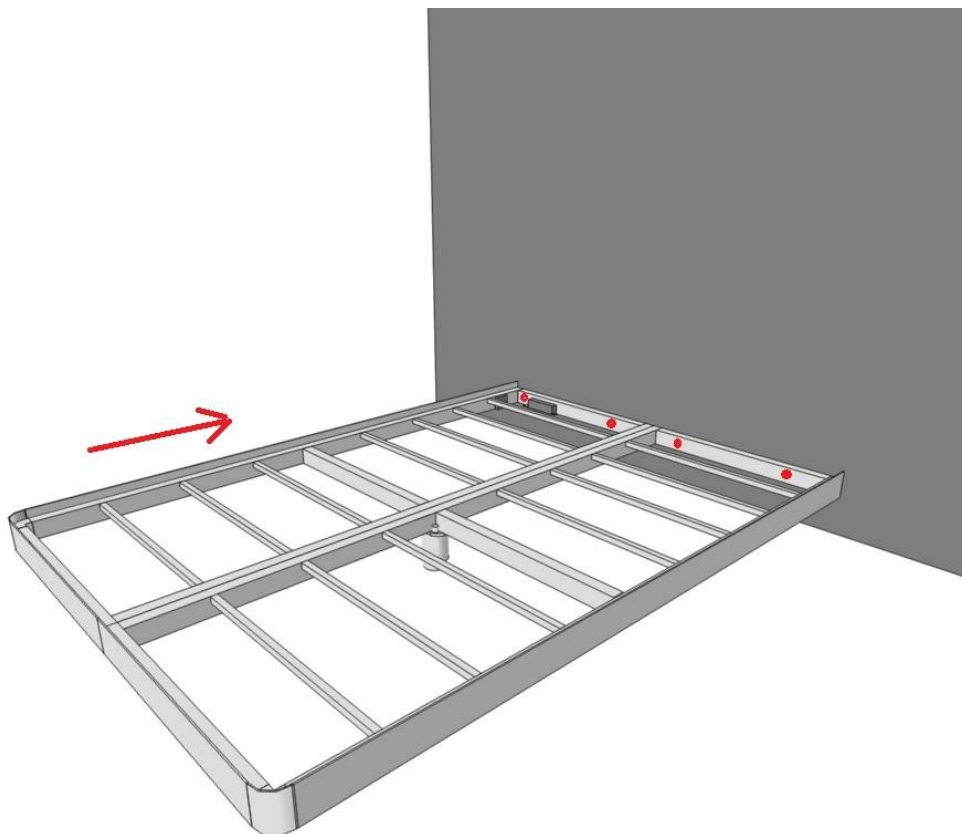

6. Прикрутить крепления на обратную сторону изголовья.

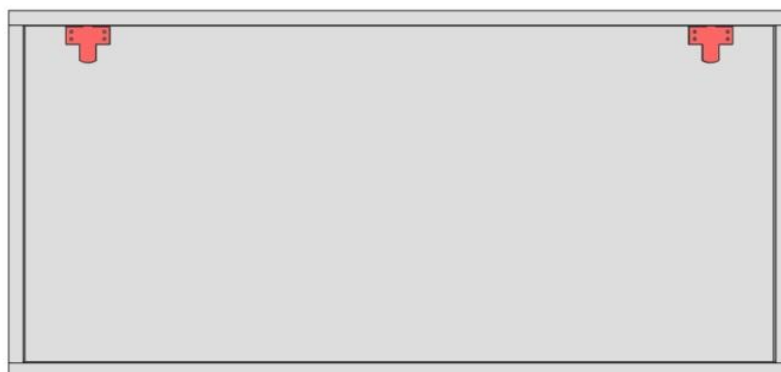

7. Приставить изголовье на каркас к стене и сделать отметки.

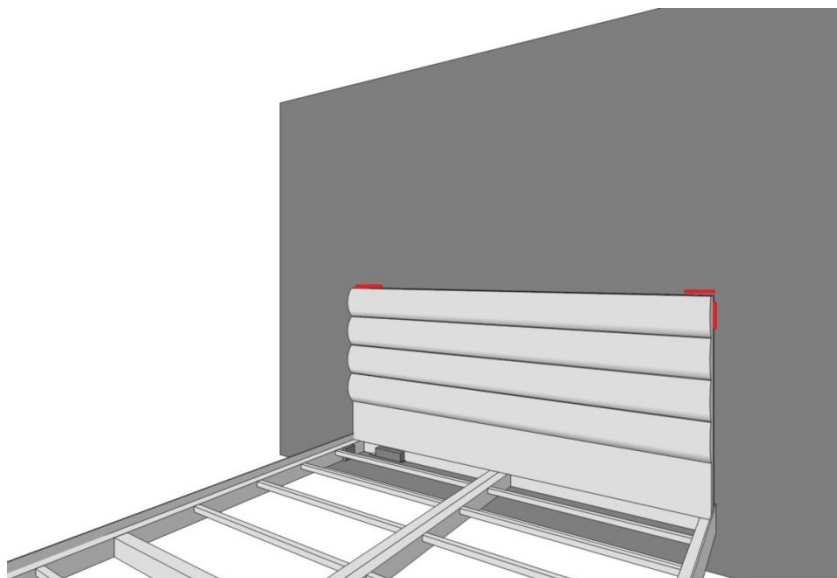

8. Убрать изголовье и закрепить крепления на стене.

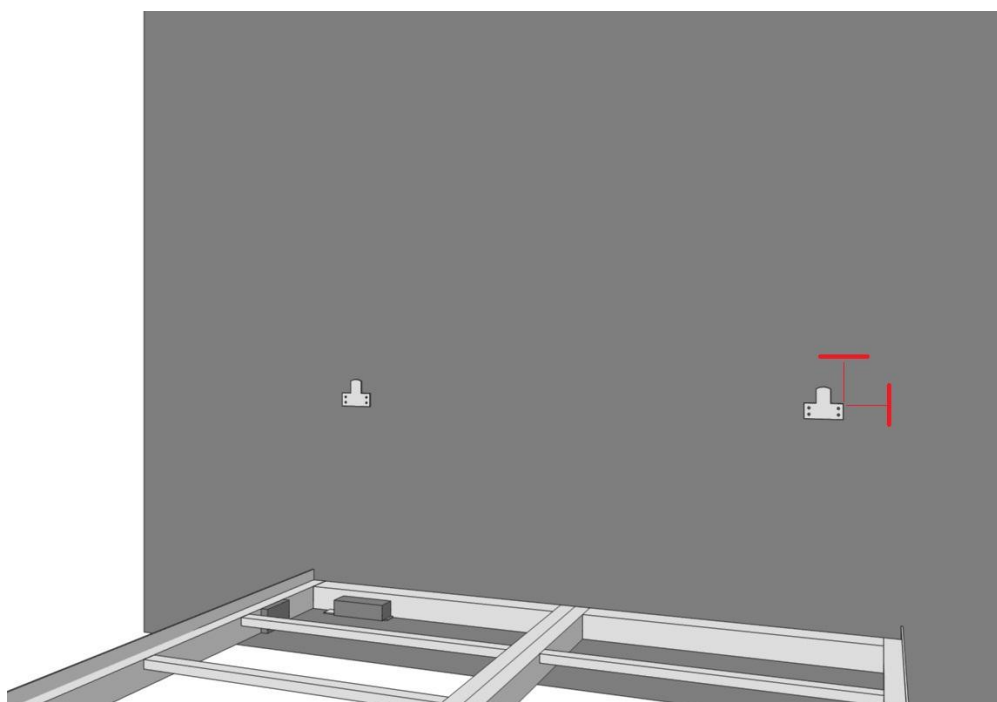

9. Надеть изголовье на крепления.

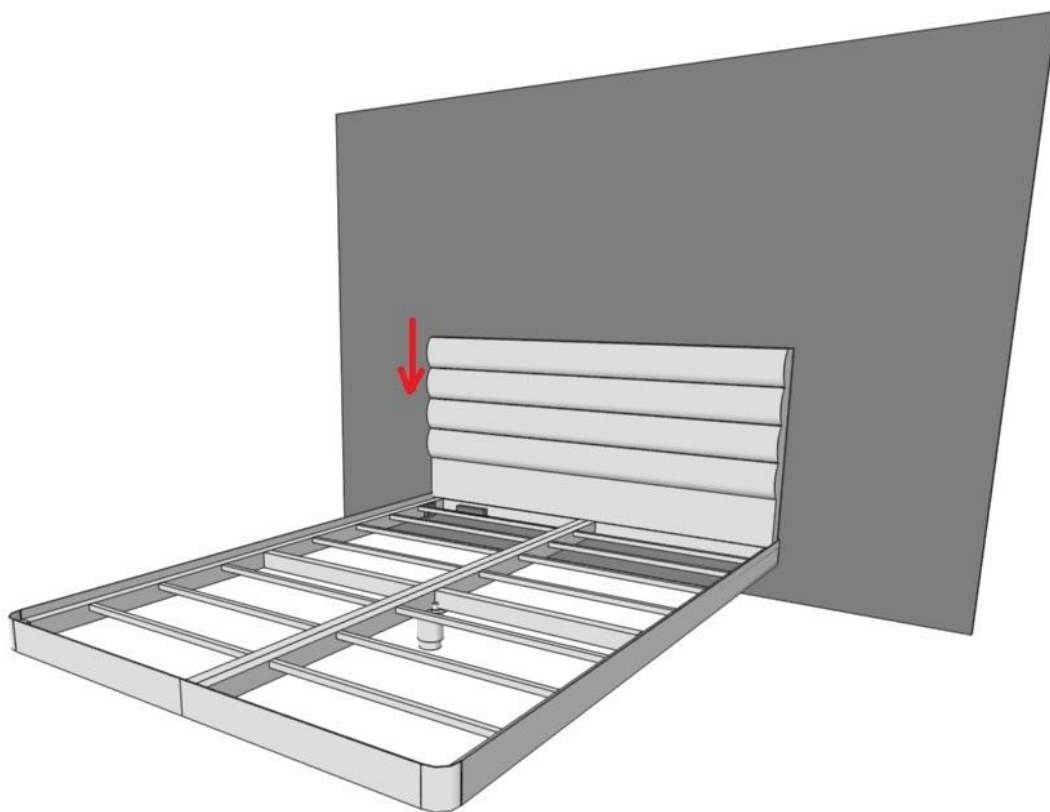

Приятного отдыха!!!